

# RH520

## MISURATORE-REGISTRATORE DI UMIDITÀ E TEMPERATURA CON DISPLAY GRAFICO

Manuale d'uso



PROFESSIONAL  
MEASURING EQUIPMENTS

### Introduzione

Grazie per avere preferito il nostro prodotto. L'Extech RH520 è uno strumento in grado di misurare con accuratezza valori di umidità e temperatura e punto di rugiada visualizzando i valori su di un ampio display grafico che simula la funzione del classico registratore a carta.

La sonda di misura separabile, misura i valori ambientali di temperatura ed umidità, mentre il display fornisce una rappresentazione numerica in formato grafico dell'andamento della misura nel tempo. La funzione di allarme programmabile consente di ottenere una segnalazione audio-visiva quando i valori della misura raggiungono un certo valore prefissato dall'operatore. Il modulo di allarme opzionale consente il comando di carichi esterni tramite un relè, quando si verifica la condizione di allarme.

L'RH520 è dotato di una memoria interna in grado di memorizzare fino a 49.152 diversi eventi di misura per un successivo trasferimento verso un PC. Un appropriato uso vi consentirà di utilizzare lo strumento per molti anni senza problemi.

### Specifiche

Display	LCD di tipo grafico retroilluminato
Gamma °C	Da -28°C a 60°C
Gamma RH	Dal 10 al 95% RH
Temperatura punto di rugiada	-28°C a 60°C
Precisione	±3.0% RH a 1°C per la temperatura
Memoria interna	49.152 valori di lettura completi
Intervallo di campionamento	Selezionabile da 0.1 a 199.9 minuti
Valori grafico	Selezionabili in 5°C con incrementi 10%
Indicazione batteria scarica	a 5 segmenti.
Alimentazione	Tramite 3 batterie "AA" oppure con alimentatore in dotazione.
Autonomia	4 settimane con batterie alcaline
Temperatura operativa	Da 0°C a 50°C Strumento Da -28°C a 60°C Sonda
Umidità operativa	90% RH massimo
Dimensioni/Peso	127 x 196 x 23mm/357g

### Descrizione

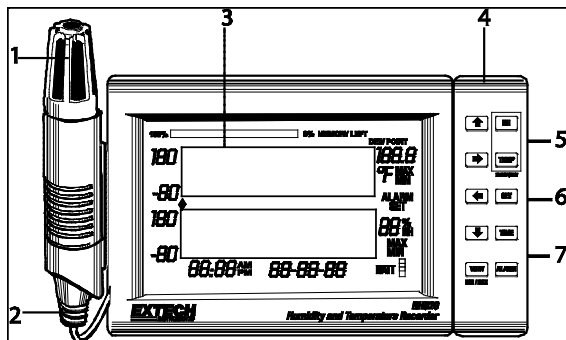

- |   |                              |
|---|------------------------------|
| 1 Sensore remoto                        | 5 Jack interfaccia PC        |
| 2 Cavo del sensore                      | 6 Jack uscita modulo allarme |
| 3 Display LCD                           | 7 Jack adattatore AC         |
| 4 Tastiera ruotabile/supporto da tavolo |                              |

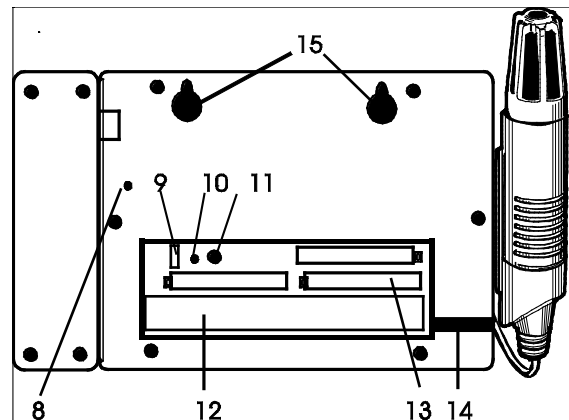

- 8 Pulsante RESET DATI (cancella tutti i dati in memoria)
- 9 Selettore temperatura °C o °F
- 10 Pulsante RESET PROGRAMMAZIONE (cancella tutte le variazioni di programmazione conservando i dati di misura e la storia allarmi)
- 11 Regolazione contrasto display
- 12 Alloggio cavo del sensore
- 13 Batterie formato "AA"
- 14 Feritoia di passaggio del cavo sensore
- 15 Fori per installazione a parete

### Descrizione del display

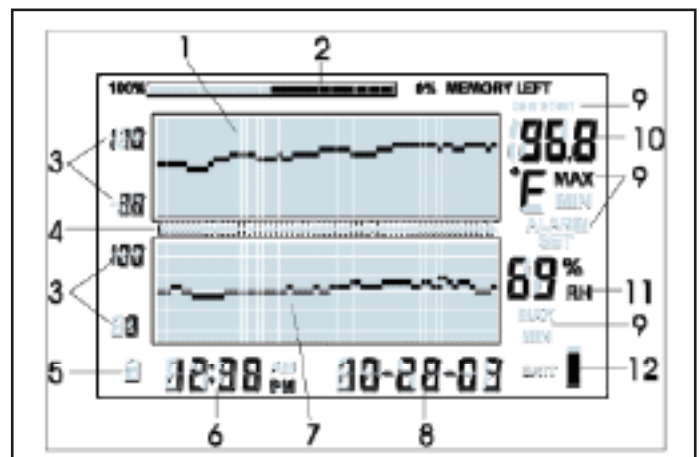

- 1 Grafico della misura della temperatura
- 2 Indicatore occupazione memoria interna
- 3 Limiti di misura dell'asse verticale
- 4 Indicatori Cursori/Allarme
- 5 Indicatore attivazione blocco pulsanti
- 6 Visualizzazione dell'ora
- 7 Grafico della misura dell'umidità (RH)
- 8 Visualizzazione della data
- 9 Indicatori funzione
- 10 Indicazione digitale numerica della temperatura
- 11 Indicazione digitale numerica RH
- 12 Indicatore dello stato di carica della batteria

## Descrizione del display

- VIEW** Riporta il display LCD alla vista standard, inoltre consente di uscire dalle funzioni di impostazione senza memorizzare le variazioni. Permette di fare scorrere la lettura dei valori (MAX/MIN) nella visualizzazione standard.
- ALARM** Visualizza od imposta i valori di allarme.
- TIME** Visualizza la lettura memorizzata con data ed ora. Consente di impostare e visualizzare il rateo di campionamento della registrazione. Imposta data ed ora.
- SET** Utilizzato in combinazione con altri pulsanti consente di impostare i nuovi valori dei parametri. Memorizza i nuovi valori impostati e permette di fare ritorno alla visualizzazione standard.
- TEMP** Usato in combinazione con altri tasti consente di impostare la gamma verticale del grafico ed i valori di allarme temperatura. Usato in combinazione con il tasto RH consente di visualizzare il punto di rugiada.
- RH** Usato in combinazione con altri pulsanti, consente di impostare la gamma verticale del grafico e di i valori di allarme RH. Usato in combinazione con il pulsante TEMP consente di visualizzare il punto di rugiada.



Pulsanti per lo scorrimento dei dati e la navigazione attraverso i vari menu.

## Utilizzo dello strumento

### Accensione:

- 1 Lo strumento è in grado di funzionare sia alimentato a batterie (3 elementi formato AA) che tramite un adattatore AC/DC (4,5V DC, 300mA). Per la sostituzione delle batterie consultare lo specifico paragrafo in questo manuale. Nota: Le batterie e l'adattatore AC/DC vengono fornite in dotazione.
- 2 Collegare l'adattatore AC/DC ad una presa di rete, le batterie resteranno di riserva in caso di mancanza rete.
- 3 Una volta alimentato, lo strumento è pronto al funzionamento.
- 4 Nel caso di una mancanza rete oppure se le batterie sono scariche, lo strumento dovrà essere resettato. Premere quindi il pulsante RESET situato all'interno del vano batterie. Premendo questo pulsante vengono perse tutte le impostazioni, ora, data etc. quindi lo strumento dovrà essere necessariamente re-programmato. I dati relativi alle misure e la lista degli eventi allarmi vengono invece mantenuti in memoria.
- 5 Sul display si trova una barra grafica a cinque segmenti per il controllo dello stato di carica delle batterie interne.

**Nota: Dopo l'installazione delle batterie o dopo avere effettuato un reset dello strumento, procedere alla programmazione della data ed ora.**

## Guida rapida di riferimento della tastiera

(questa guida si trova anche nella parte posteriore dello strumento)

Pulsante	Funzione	Seconda funzione
VIEW	Seleziona il modo vista	Modi VIEW: Normal, TEMPmax, Rhmax, TEMPmin, Rhmin
SET	Salva le impostazioni	VIEW per cancellare, modo exit.
TASTI FRECCIA	Consente lo scorrimento tra le varie selezioni	Sposta i cursori attraverso i punti memorizzati
TIME	Visualizza la lettura ad un'ora e data specifica	Selezionare tramite le frecce. VIEW per uscire
TEMP + RH	Visualizza il valore del punto di rugiada	VIEW per uscire
ALARM	Scorre gli allarmi all'indietro	Seleziona gli allarmi successivi. VIEW per uscire.
SET + TEMP + ALARM	Consente l'accesso al modo allarme TEMP	Seleziona HIGH/LOW. SET per salvare
SET + RH + ALARM	Consente l'accesso al modo allarme RH	Seleziona HIGH/LOW. SET per salvare.
TIME + VIEW	Visualizza il rateo di campionamento	View per uscire.
SET + TIME + VIEW	Consente l'accesso al modo di impostazione del rateo di campionamento	SET per salvare. VIEW per uscire.
SET + TIME	Impostazione ora e data	SET per salvare. VIEW per uscire.
SET + TEMP + UP	Impostazione della scala verticale TEMP	TEMP consente di selezionare Upper/Lower. SET per salvare.
SET + RH + UP	Impostazione della scala verticale RH	RH seleziona upper/lower. SET per salvare.

## Utilizzo dello strumento

### Posizionamento dello strumento:

Lo strumento può essere utilizzato nei seguenti modi:

- 1 Appoggiato su di un tavolo con la tastiera che funge da supporto.
- 2 Fissato a parete utilizzando gli appositi fori di fissaggio.

### Sonda per la misura:

La sonda è collegata allo strumento tramite un cavetto lungo 1 metro, e può essere utilizzata sia tenendola in mano che lasciandola collegata all'apposito supporto.

### Funzione di blocco dei pulsanti:

Lo strumento è dotato della funzione di blocco dei pulsanti onde evitare accidentali errate impostazioni.

- 1 Premere simultaneamente i pulsanti UP, DOWN, LEFT e SET per 1 secondo. **Nota:** La funzione di blocco potrà essere attivata solo dallo schermo di visualizzazione iniziale.
- 2 Per ripristinare l'uso dei tasti, premere nuovamente e contemporaneamente i pulsanti UP, DOWN, LEFT e SET.

## Programmazione dello strumento

### Impostazione data ed ora:

- 1 Dalla schermata principale, premere SET e TIME contemporaneamente.
- 2 Sul display appare l'indicatore SET.
- 3 Tramite i pulsanti UP e DOWN impostare l'ora.
- 4 Tramite i pulsanti LEFT e RIGHT scorrere i minuti, ore, AM/PM, giorno, mese ed anno.
  - Selezionando AM o PM il formato della data sarà in Mese-Giorno-Anno.
  - Selezionando il formato 24h, la data verrà visualizzata in Giorno-Mese-Anno.
- 5 Premere SET ogni volta per memorizzare i valori impostati e fare ritorno alla normale visualizzazione.
- 6 Premere VIEW per fare invece ritorno alla normale visualizzazione senza memorizzare i dati.

### Cancellazione della memoria interna:

Per la cancellazione dei dati relativi ai parametri di misura e per resettare il display, premere il pulsante RESET che si trova nel vano batterie.

Per cancellare il contenuto della memoria con i dati dei valori MAX/MIN e gli eventi di allarme, premere il pulsante DATA RESET, che si trova nella parte posteriore dello strumento.

### Selezione unità di misura in °C o °F:

Il selettore °C/°F si trova all'interno del vano batterie e viene utilizzato per la scelta dell'unità di misura della temperatura in °C oppure °F.

### Impostazione della risoluzione verticale per la visualizzazione grafica della temperatura:

- 1 Premere insieme i pulsanti SET, TEMP ed UP.
- 2 L'indicatore di temperatura superiore lampeggia e sul display appare in lampeggio l'icona SET.
- 3 Tramite i pulsanti UP-DOWN variare il valore superiore della temperatura con incrementi di 10° per i °F oppure 5° per i °C.
- 4 Premere il pulsante TEMP, l'indicatore del valore inferiore di temperatura inizierà a lampeggiare.
- 5 Tramite i pulsanti UP-DOWN variare il valore inferiore di temperatura con incrementi di 10° per °F oppure 5° per °C. Notare che i valori superiori ed inferiori di temperatura non possono assumere valori coincidenti oppure uguali a zero.
- 6 Premere il pulsante TEMP per commutare tra i valori della gamma superiore od inferiore.
- 7 Premere SET ogni volta per memorizzare il valore e fare ritorno alla normale visualizzazione.
- 8 Premere VIEW per fare ritorno al normale modo di visualizzazione.

### Impostazione della risoluzione verticale per la visualizzazione grafica del valore RH:

- 1 Premere il pulsante SET, RH ed UP simultaneamente.
- 2 L'indicatore del valore superiore RH inizia a lampeggiare ed appare l'icona SET.
- 3 Tramite i pulsanti UP-DOWN variare il valore superiore RH con incrementi del 10%.
- 4 Premere il pulsante RH, l'indicatore della gamma inferiore RH inizierà a lampeggiare.
- 5 Tramite i pulsanti UP-DOWN variare il valore RH con incrementi del 10%.
- 6 Notare che i valori superiori ed inferiori RH non possono sovrapporsi.
- 7 Premere il pulsante RH per commutare tra i valori superiori od inferiori della misura.
- 8 Premere SET ogni volta per memorizzare il valore e fare ritorno alla normale visualizzazione.
- 9 Premere VIEW per fare ritorno al normale modo di visualizzazione.

### Impostazione del rateo di campionamento della registrazione:

Il rateo di campionamento rappresenta il periodo di tempo nel quale vengono effettuate automaticamente le registrazioni delle misure.

- 1 Premere il pulsante SET, VIEW e TIME simultaneamente nel modo di normale visualizzazione.
- 2 Nell'area del display alfanumerico della temperatura appare il rateo di campionamento corrente in minuti.
- 3 L'area dei minuti appare in lampeggio.
- 4 Le icone MIN e SET si accendono. Gli altri indicatori TEMP e RH e la visualizzazione numerica invece scompaiono dal display.
- 5 Il valore di ora e giorno visualizzati indica una previsione dell'esaurimento della memoria interna basata in relazione al tempo di campionamento impostato.
- 6 Tramite i pulsanti UP-DOWN variare il rateo, mentre tramite LEFT-RIGHT analizzare il valore dell'orario.
- 7 Il tempo di campionamento può essere impostato da 0,1 minuti a 199,9 minuti.
- 8 Premere SET ogni volta per memorizzare il valore e fare ritorno alla normale visualizzazione.
- 9 Premere VIEW per fare ritorno al normale modo di visualizzazione.

### Impostazione dei limiti di allarme temperatura:

- 1 Premere simultaneamente i pulsanti SET, TEMP ed ALARM nel modo di normale visualizzazione.
- 2 Sul display appaiono gli indicatori ALARM, SET e MAX. Gli indicatori RH scompaiono dal display.
- 3 Tramite i pulsanti UP-DOWN incrementare-decrementare il limite superiore di temperatura. Con i pulsanti LEFT-RIGHT spostarsi tra le decadi.
- 4 Premere il pulsante ALARM. L'indicatore del valore inferiore (Low alarm) si attiva.
- 5 Tramite i pulsanti UP-DOWN incrementare-decrementare il limite inferiore di temperatura. Tramite i pulsanti LEFT-RIGHT spostarsi tra le decadi.
- 6 I limiti inferiore e superiore non possono essere sovrapposti.
- 7 Utilizzare il pulsante ALARM per commutare tra i limiti HIGH e LOW di allarme.
- 8 Premere SET ogni volta per memorizzare il valore e fare ritorno alla normale visualizzazione.
- 9 Premere VIEW per fare ritorno al normale modo di visualizzazione senza salvare le variazioni.

### Impostazione dei limiti di allarme RH:

- 1 Premere i pulsanti SET, RH ed ALARM simultaneamente nel modo di visualizzazione standard.
- 2 Gli indicatori ALARM, SET e MAX si attivano. Tutti gli indicatori relativi alla temperatura invece scompaiono.
- 3 Tramite i pulsanti UP-DOWN incrementare-decrementare il limite superiore di RH. Tramite i pulsanti LEFT-RIGHT spostarsi tra le decadi.
- 4 Premere il pulsante ALARM. L'indicatore del valore inferiore (Low RH) si attiva.
- 5 Tramite i pulsanti UP-DOWN incrementare-decrementare il limite inferiore di RH. Tramite i pulsanti LEFT-RIGHT spostarsi tra le decadi.
- 6 I limiti inferiori e superiori non possono essere sovrapposti.
- 7 Utilizzare il pulsante ALARM per commutare tra i limiti HIGH e LOW di allarme.
- 8 Premere SET ogni volta per memorizzare il valore e fare ritorno alla normale visualizzazione.
- 9 Premere VIEW per fare ritorno al normale modo di visualizzazione senza salvare le variazioni.

## Modi di visualizzazione

### Visualizzazione standard

La visualizzazione standard si ottiene all'accensione dello strumento. Per attivare la visualizzazione standard, premere in qualsiasi momento il pulsante VIEW. Notare che lo strumento farà ritorno automaticamente (dopo 5 minuti) alla visualizzazione standard se non viene premuto alcun pulsante.

### Cursori

La posizione dei cursori sullo schermo viene indicata tramite il simbolo a forma di diamante posizionato tra i due grafici. Sul display è riportato un diamante per ogni pixel del grafico, per un totale di 64 posizioni. La data, l'ora e la misura tra i cursori viene mostrata nell'apposita area di visualizzazione dei dati numerici.

- Ciascuna pressione del pulsante RIGHT ARROW sposta il cursore verso destra. Quando il cursore raggiunge il limite destro il grafico si muoverà verso sinistra in scorrimento. Tenendo premuto il pulsante la velocità di scorrimento aumenta. Quando il cursore raggiunge il limite estremo della misura (misura meno recente) lo scorrimento si ferma.
- Ciascuna pressione del pulsante LEFT ARROW sposta il cursore verso sinistra. Quando il cursore raggiunge il limite sinistro il grafico si muoverà verso destra in scorrimento. Tenendo premuto il pulsante la velocità di scorrimento aumenta. Quando il cursore raggiunge il limite estremo della misura (misura più recente) lo scorrimento si ferma.
- A ciascuna pressione del pulsante UP ARROW il grafico si sposta sui prossimi 64 valori verso sinistra rispetto alla posizione del cursore. Il cursore resta fermo.
- A ciascuna pressione del pulsante DOWN ARROW il grafico si sposta sui prossimi 64 valori verso destra rispetto alla posizione del cursore. Il cursore resta fermo.

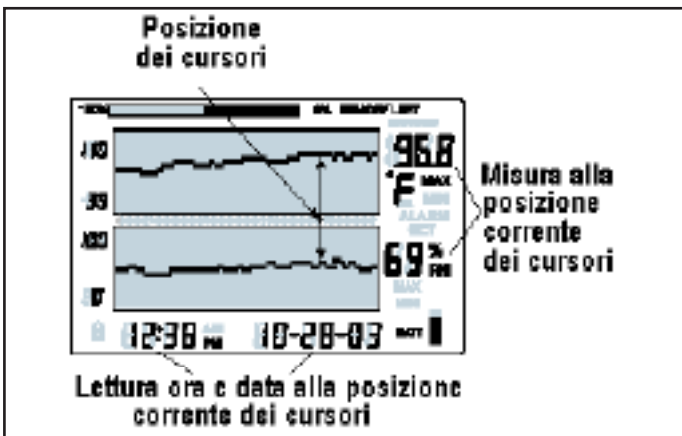

### Visualizzazione valori MAX-MIN

- 1 Premere il pulsante VIEW nel modo di visualizzazione Standard, per visualizzare il valore MAX e MIN della temperatura e di RH tra tutti i valori registrati nella memoria dello strumento.
- 2 Quando viene visualizzato il valore massimo della misura, sul display appare l'indicazione MAX. Mentre quando viene visualizzato il valore minimo sul display appare l'indicazione MIN.
- 3 Il cursore può essere spostato nella posizione relativa ai valori MAX e MIN della lettura entro la lettura del grafico. Se non è visualizzato alcun grafico, il cursore può essere spostato verso la posizione estrema destra consentendo al grafico di muoversi per la visualizzazione dei punti rilevanti della misura.
- 4 Utilizzare il pulsante VIEW per passare dai valori massimi e minimi della temperatura o RH. Quando l'indicatore MAX o MIN è attivo sotto alla indicazione numerica del valore di temperatura., sul display potrà essere visualizzato il valore massimo o minimo della temperatura. Quando l'indicatore MAX o

MIN è attivo sotto al valore di misura RH, viene visualizzato il valore massimo o minimo di umidità.

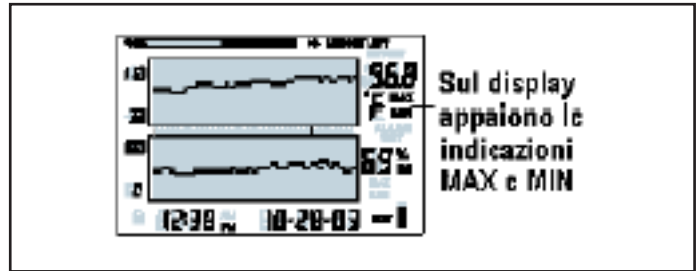

### Visualizzazione allarmi

- 1 Premere il pulsante ALARM dal modo di visualizzazione standard per analizzare un report degli allarmi più recenti (temperatura od umidità). Sul display appare l'indicazione ALARM ed i pixel relativi al valore superiore di temperatura od inferiore di RH lampeggiano.
- 2 Il cursore può essere spostato in posizione sul grafico. Se sul grafico non è visualizzata alcuna attività, allora il cursore si sposterà verso la posizione di estrema destra del grafico facendo scorrere anche il grafico in maniera da potere visualizzare i data point della misura.
- 3 Premere nuovamente il pulsante ALARM per visualizzare il secondo set di allarmi più recenti (se non vi sono allarmi, lo strumento passa alla visualizzazione standard).
- 4 Premere nuovamente il pulsante ALARM per visualizzare il terzo set di allarmi più recenti (se non vi sono allarmi, lo strumento passa alla visualizzazione standard).
- 5 Questa procedura può essere ripetuta fino alla completa verifica di tutti gli allarmi, al termine basterà premere il pulsante ALARM per fare ritorno al modo di visualizzazione standard.
- 6 Nell'esempio sotto riportato viene mostrato un allarme di alta temperatura (gli indicatori di MAX e ALARM sono attivi).

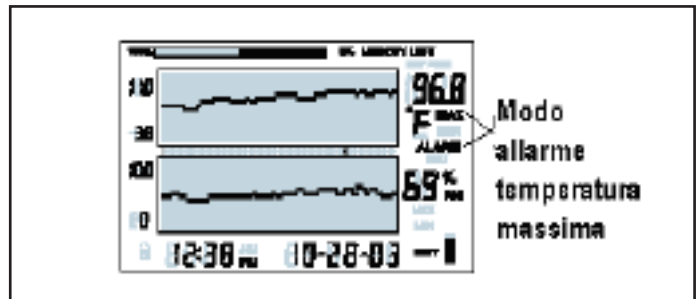

### Utilizzo dell'orologio per la visualizzazione delle letture memorizzate

- 1 Premere il pulsante TIME nel modo di visualizzazione standard.
- 2 Tramite i tasti freccia selezionare una particolare ora del giorno.
- 3 Sul display verranno visualizzate le letture relative ai valori di temperatura ed umidità registrate nel periodo di tempo selezionato.
- 4 Premere il pulsante VIEW per fare ritorno al modo di visualizzazione Standard.

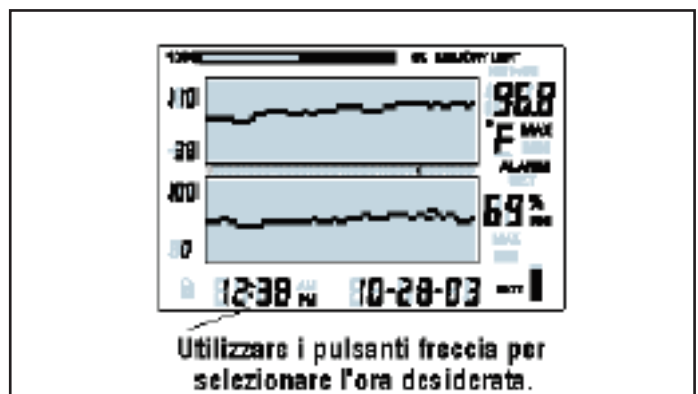

## Visualizzazione del valore del punto di rugiada

Per la visualizzazione del valore del punto di rugiada, premere contemporaneamente i pulsanti TEMP e RH. L'icona relativa a DEW POINT appare al di sopra del valore numerico della temperatura. Per fare ritorno alla visualizzazione standard. Premere il pulsante VIEW.

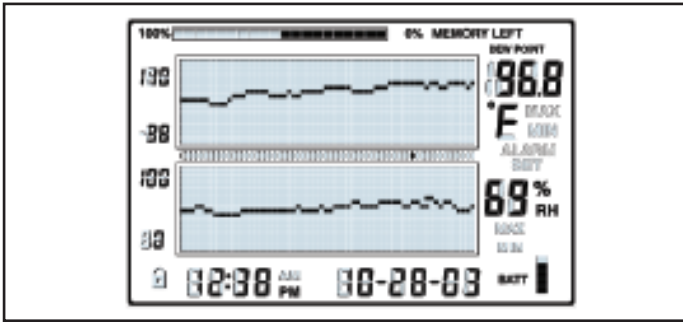

## Visualizzazione del tempo di campionamento

- 1 Premere VIEW e TIME simultaneamente per accedere al modo di visualizzazione Standard.
- 2 Entrambe le visualizzazioni numeriche scompaiono dal display, e compare solo il valore del tempo di campionamento espresso in minuti. (L'icon MIN si attiva).
- 3 Sul display appare la previsione nel formato ORA-GIORNO, basata sul tempo di campionamento impostato, di completo utilizzo della memoria.
- 4 Per variare il tempo di campionamento, fare riferimento alla apposita sezione riportata nel presente manuale.
- 5 Per fare ritorno al normale modo di visualizzazione, premere il pulsante VIEW.

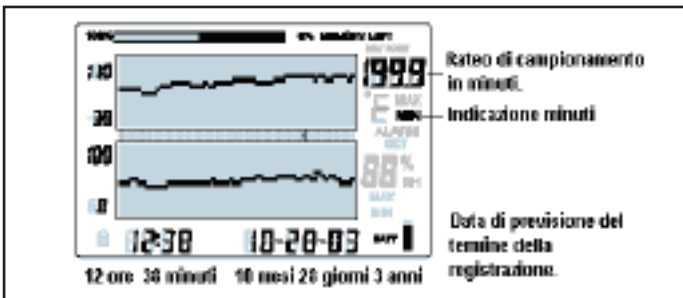

## Trasferimento dati tramite interfaccia PC

Il jack di uscita dati che si trova nella parte destra dello strumento, viene utilizzato per il collegamento dell'RH520 ad un personal computer. Il cavetto fornito in dotazione consente di collegare lo strumento ad un PC per il trasferimento o gestione dei dati. Dopo avere collegato il cavetto, lo strumento inizia a trasmettere i dati, quindi si consiglia di collegare lo strumento per ultimo come descritto di seguito:

- 1 Per prima cosa verificare che all'interno dello strumento siano memorizzati dei dati, facendo riferimento alla relativa sezione di questo manuale. La memoria è in grado di contenere fino a 49.152 letture dati. Prima del trasferimento dei dati, verificare le prime letture presenti nello strumento per poi confrontarle con quelle effettivamente trasmesse verso il PC.
- 2 Aprire un programma windows di cattura dati come specificato nell'appendice di questo manuale.
- 3 Impostare il programma di cattura con i seguenti valori su BAUD RATE:57.600; DATA BITS:8; PARITY:NONE; STOP BITS:1; ed utilizzare il modo XON/XOFF.

- 4 Collegare il connettore a 9 pin seriale alla porta seriale del PC.
- 5 Collegare l'altra estremità del cavo allo strumento.
- 6 I dati memorizzati nello strumento verranno trasferiti verso il PC.

## Condizioni di allarme e Storia allarmi

Nel modo di visualizzazione standard:

- Se l'icona allarme appare in lampeggio, siamo in presenza di una condizione di allarme.
- Se l'icona ALARM appare fissa, siamo in presenza di un evento di allarme memorizzato. Utilizzare il pulsante ALARM per visualizzare la storia allarmi come descritto nel presente manuale.
- Per silenziare un allarme premere il pulsante ALARM.

Nel modo di visualizzazione allarmi o visualizzazione orario:

- Con l'icona ALARM in lampeggio sul display - il cursore si trova posizionato sulla condizione di allarme.
- Con l'icona ALARM visualizzata in maniera stabile sul display, vi sono degli allarmi precedenti da visualizzare nella storia allarmi. Usare i cursori oppure il pulsante ALARM per visualizzare la storia allarmi come descritto in questo manuale.

Nota: l'icona di visualizzazione allarmi ed il modulo di allarme esterno a relè possono essere controllati separatamente come indicato sopra.

## Impostazioni di default

- Modo di default LCD: Vista standard
- Risoluzione verticale del grafico temperatura: da 0 a 100°F
- Risoluzione verticale del grafico RH: da 0 al 100%
- Limiti allarmi Temperatura e RH: 0 (Low) e 100 (high)
- Tempo di campionamento: Una sola lettura memorizzata al minuto.

## Sostituzione delle batterie

Sul display esiste una barra grafica che indica lo stato di carica delle batterie interne dello strumento. Per la sostituzione delle batterie, operare nel seguente modo:

- 1 Aprire il vano batterie che si trova sul retro dello strumento.
- 2 Rimuovere le batterie scariche sostituendole con delle altre di tipo alcalino formato AA.
- 3 Richiudere il vano batterie.
- 4 Per resettare il display dello strumento, premere il pulsante RESET che si trova nel vano batterie. L'operazione di reset cancella tutte le impostazioni relative ad ora, data e tempi di intervallo jogging. I dati delle misure vengono invece conservati in una memoria di tipo non volatile.

## Modulo allarme a relè opzionale

Il jack di uscita che ritrova sul pulsante di sblocco del supporto dello strumento, consente di comandare un modulo opzionale a relè di allarme. Il modulo può essere utilizzato per il comando di dispositivi esterni di potenza che vengono così attivati al raggiungimento di una soglia di allarme dello strumento programmata dall'operatore.

Per le operazioni con tale modulo, fare riferimento alle istruzioni fornite in dotazione con esso.

## Calibrazione e servizio di assistenza

La calibrazione dello strumento dovrebbe essere effettuata almeno una volta all'anno da parte di un centro di assistenza autorizzato.

## Software per interfaccia PC

Per utilizzare l'interfaccia PC con RH-520, la Extech consiglia di utilizzare il programma opzionale in vendita su internet:

**CRT™** della Van Dyke Software, scaricabile dal sito internet: [www.vandyke.com/download/crt/index.html](http://www.vandyke.com/download/crt/index.html)

**TERA TERM™** della Tera Term, scaricabile dal sito internet: [hp.vector.co.jp/authors/VA002416/teraterm.html](http://hp.vector.co.jp/authors/VA002416/teraterm.html) a cui rivolgersi per ulteriori informazioni sul programma.

## INFORMAZIONE AGLI UTENTI

ai sensi dell'art. 13 del decreto legislativo 25 luglio 2005, n. 15 "Attuazione delle Direttive 2002/95/CE, 2002/96/CE e 2003/108/CE, relative alla riduzione dell'uso di sostanze pericolose nelle apparecchiature elettriche ed elettroniche, nonché allo smaltimento dei rifiuti"

 Il simbolo del cassonetto barrato riportato sull'apparecchiatura o sulla sua confezione indica che il prodotto alla fine della propria vita utile deve essere raccolto separatamente dagli altri rifiuti.

■ L'utente potrà riconsegnare l'apparecchiatura giunta a fine vita al rivenditore al momento dell'acquisto di una nuova apparecchiatura di tipo equivalente, in ragione di uno a uno.

L'adeguata raccolta differenziata per l'avvio successivo dell'apparecchiatura dismessa al riciclaggio, al trattamento e allo smaltimento ambientalmente compatibile contribuisce ad evitare possibili effetti negativi sull'ambiente e sulla salute e favorisce il reimpiego e/o il riciclo dei materiali di cui è composta l'apparecchiatura.

Lo smaltimento abusivo del prodotto da parte dell'utente comporta l'applicazione delle sanzioni amministrative di cui al dlgs. n. 22/1997" (articolo 50 e seguenti del dlgs. n. 22/1997).

Importato e distribuito da

 **marcucci**  
S.P.A.  
**distribution**

Strada Provinciale Rivoltana 4 - km 8,5 • 20060 Vignate (MI)